

平成29年度 秋季一宮市民ハンドボール大会（中学生の部）

- 1 主催 一宮市教育委員会・一宮市体育協会
- 2 主管 一宮市ハンドボール協会
- 3 日時 平成29年9月9日（土）（開場7：30、顧問打合せ8：30～DIADORA）
- 4 会場 一宮市総合体育館
（男子：DIADORAアリーナ 西面Aコート・中面Bコート）
（女子：DIADORAアリーナ 東面Cコート、いちい信金アリーナB Dコート）
- 5 参加費 1チーム1,000円を当日の打合せの時に支払ってください。（男女別）
なお、審判の先生方には弁当を用意します。
- 6 参加人員 各校男女とも1チーム：登録選手20名（出場選手15名）
- 7 競技規則 2017年度日本ハンドボール協会競技規則及び、愛知県中学校総合体育大会ハンドボール規則に準ずる。
 - ①試合形式 今大会は、競技機会や対戦相手を増やすことをねらい、ブロック戦を行った後にトーナメント戦を実施する。
 - ②試合時間 準決勝・決勝は20分のハーフ1本による試合で行うこととする。それ以外の試合はすべて15分ハーフ1本とする。（タイムアウトはなし、ランニングタイムで行う。トーナメント戦で同点の場合は3分1本の延長戦を行う。それでも勝敗が決まらない場合は、3人による7mスローコンテストを行う。）
- 8 審判 笛は、Aコート：高音・Bコート：低音・Cコート：高音とする。
- 9 表彰 優勝・準優勝・3位（2チーム）のチームを表彰する。
（上位4チームを春季大会のシード校とします。）
（男子の試合終了後DIADORAアリーナで行います。）
- 10 登録 FAXで8月25日（金）までに宮西小 土屋（FAX71-2440）へ登録用紙を送付してください。（なお、登録用紙・要項・対戦表は、一宮市ハンドボール協会のホームページからダウンロードできます。）
- 11 そのほか
 - ・試合ではユニフォームを着用してください。
 - ・各チーム自分の試合が終わったら、オフィシャルを4名ずつ（勝ちチーム：スコア・デジタイマー各2名、負けチーム：めくりの得点2名、モップ2名）出してください。（第1試合と昼食後の第1試合については、次の試合の学校でオフィシャルを出してください。）
 - ・大会期間中における負傷・傷病については、応急処置は施しますが、それ以外の責任は負いません。負傷・傷病については、日本スポーツ振興センターの定めを適用します。参加される学校は、市教委へ対外試合届けを出しておいてください。
 - ・昨年度優勝校（男子：尾西一中、女子：尾西一中）、準優勝校（男子：今伊勢中、女子：丹陽中）は、優勝カップ、準優勝トロフィーを持ってきてください。
 - ・男子の第一試合を審判講習会とします。顧問の先生はAコートに集合して試合を見てください。
 - ・台風等による大会の中止、試合時間の変更については、前日16：00までにFAXと一宮市ハンドボール協会のHPで連絡します。
 - ・今大会でベストセブン（優勝校：3名、準優勝校2名、3位校1名ずつ）を選出し、顧問推薦（各校1名）とともに西尾張選抜大会に出場します。
 - ・不明な点がありましたら、宮西小：土屋（090-9179-0682）までお問い合わせください。

H29 秋季一宮市民ハンドボール大会(中学生の部)対戦表【男子】訂正版

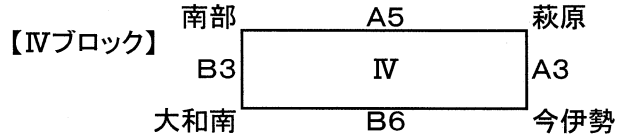
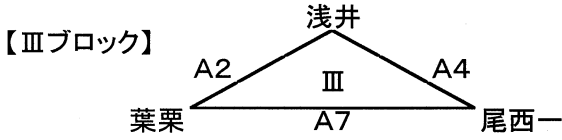
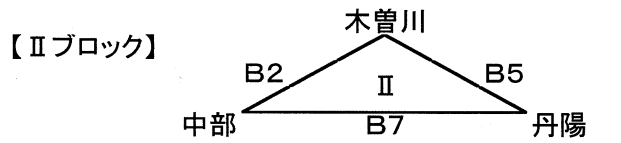
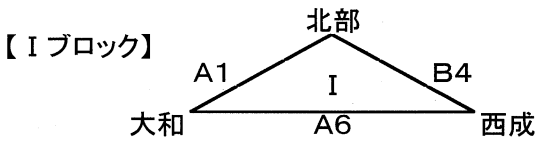

- 1 勝ち点により、各ブロック内で順位づけを行う。(勝ち3点・引き分け1点・負け0点)
- 2 勝ち点で並んだ場合は、①該当チーム同士の勝敗②得失点差③総得点数で決める。
- 3 各ブロックの上位2チームが上位トーナメントへ、I～IIIブロックの3位とIVブロックの3、4位は下位ブロックへ進む。

【上位トーナメント】

【下位ブロック】

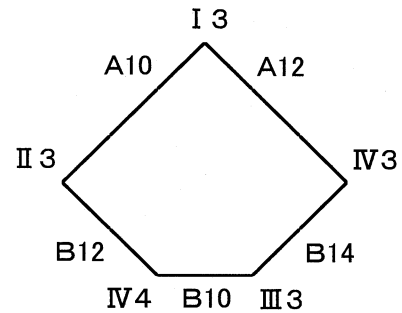
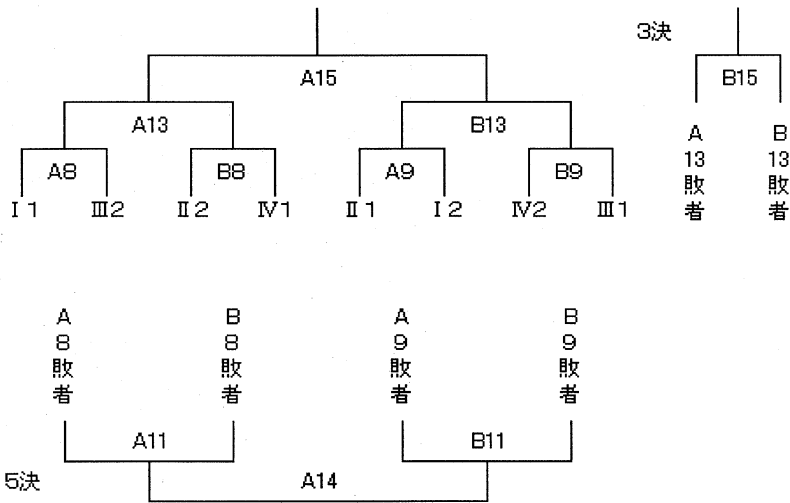

アップ時間	
8:30～	第1試合の学校
8:40～	第2試合の学校
8:50～	第3試合の学校
9:00～	第4試合の学校
9:10～	第5試合の学校

	時 間	Aコート(ディアドラ西)	審 判	Bコート(ディアドラ中)	審 判
	8:30～ 8:40	打 ち 合 わ せ			
1	9:00～ 9:15	北 部 × 大 和	仁科・宮城	審判講習会(Aコート)	
	9:15～ 9:25	協 議			
2	9:30～ 9:45	浅 井 × 葉 栗	桑原・岡	木曾川 × 中 部	日向・城
3	9:50～10:05	今伊勢 × 萩 原	加藤・佐藤	南 部 × 大和南	水谷・梶浦
4	10:10～10:25	浅 井 × 尾西一	渡辺・節政	北 部 × 西 成	河村・小杉
5	10:30～10:45	南 部 × 萩 原	仁科・宮城	木曾川 × 丹 陽	城・桑原
6	10:50～11:05	大 和 × 西 成	佐藤・日向	大和南 × 今伊勢	河村・渡辺
7	11:10～11:25	葉 栗 × 尾西一	梶浦・水谷	中 部 × 丹 陽	加藤・橋本
	11:25～12:10	昼 食			
8	12:10～12:25	I 1 × III 2	II 1・I 2	II 2 × IV 1	IV 2・III 1
9	12:30～12:45	II 1 × I 2	I 1・III 2	IV 2 × III 1	II 2・IV 1
10	12:50～13:05	I 3 × II 3	I 2	IV 4 × III 3	III 2
11	13:10～13:25	A8敗者 × B8敗者	II 3	A9敗者 × B9敗者	III 3
12	13:30～13:45	I 3 × IV 3	IV 2	II 3 × IV 4	II 2
13	13:50～14:10	A8勝者 × B8勝者	2審	A9勝者 × B9勝者	2審
14	14:15～14:30	A11勝者 × B11勝者	IV 4	IV 3 × III 3	I 3
15	14:35～14:55	A13勝者 × B13勝者	2審	A13敗者 × B13敗者	IV 3

H29 秋季一宮市民ハンドボール大会(中学生の部)対戦表【女子】

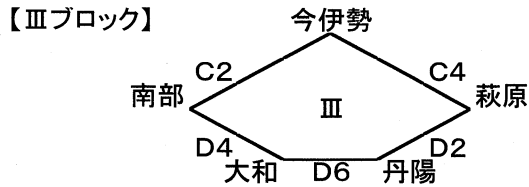
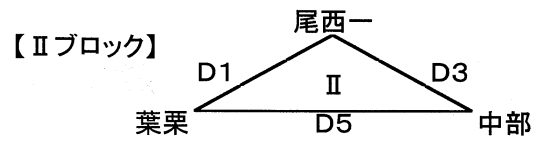
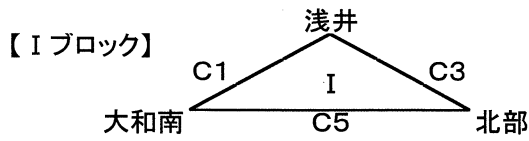

- 1 勝ち点により、各ブロック内で順位づけを行う。(勝ち3点・引き分け1点・負け0点)
- 2 勝ち点で並んだ場合は、①該当チーム同士の勝敗②得失点差③総得点数で決める。
- 3 I・IIブロックの上位2チームとIIIブロックの1～4位が上位トーナメントへ、I・IIブロックの3位とIIIブロックの5位は下位ブロックへ進む。

【上位トーナメント】

【下位ブロック】

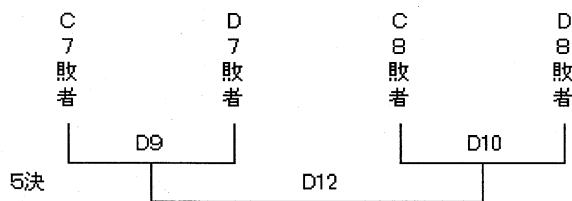
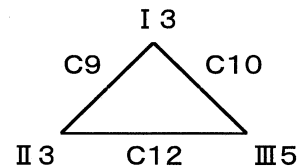
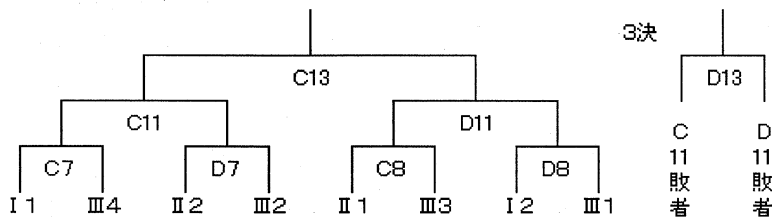

アップ時間
 8:30～ 第1試合の学校
 8:45～ 第2試合の学校
 9:00～ 第3試合の学校
 9:15～ 第4試合の学校

	時 間	Cコート(ディアドラ東)	審 判	Dコート(いちい信金B)	審 判
	8:30～ 8:40	打 ち 合 わ せ			
	9:00～ 9:15	審 判 講 習 会 (Aコート)			
	9:15～ 9:25	協 議			
1	9:30～ 9:45	浅 井 × 大和南	栗山・野村	尾西一 × 葉 栗	溝口・戸田
2	9:50～10:05	今伊勢 × 南 部	杉山・宮崎	丹 陽 × 萩 原	柴田・北村
3	10:10～10:25	浅 井 × 北 部	栗山・溝口	尾西一 × 中 部	堀田・小川
4	10:30～10:45	今伊勢 × 萩 原	宮崎・北村	南 部 × 大 和	小川・世古
5	10:50～11:05	大和南 × 北 部	杉山・柴田	葉 栗 × 中 部	溝口・堀田
6	11:10～11:25	/		大 和 × 丹 陽	井田・野村
	11:25～12:10	昼 食			
7	12:10～12:25	I 1 × III 4	II 1・III 3	II 2 × III 2	I 2・III 1
8	12:30～12:45	II 1 × III 3	I 1・III 4	I 2 × III 1	II 2・III 2
9	12:50～13:05	I 3 × II 3	III 5	C7敗者 × D7敗者	I 2
10	13:10～13:25	I 3 × III 5	II 3	C8敗者 × D8敗者	II 2
11	13:30～13:50	C7勝者 × D7勝者	2審	C8勝者 × D8勝者	2審
12	13:55～14:10	II 3 × III 5	I 3	D9勝者 × D10勝者	D9敗者
13	14:15～14:35	C11勝者 × D11勝者	2審	C11敗者 × D11敗者	D10敗者